



# Manuel utilisateur **Energy Storage Inverter**

Product Model: ME 3000SP



---

---

## Contenu

### Préface

1. Introduction ME 3000SP
2. Consignes de sécurité
  - 2.1. Consignes de sécurité
  - 2.2. Consignes d'installation et de maintenance
  - 2.3. Symboles sur l'onduleur
3. Installation
  - 3.1. Vue d'ensemble
  - 3.2. Liste matériel
  - 3.3. Emplacement d'installation
  - 3.4. Outils d'installation
  - 3.5. Position d'installation
  - 3.6. Installation du ME 3000SP
4. Connexions électrique
  - 4.1. Connexion batterie
  - 4.2. Connexion d'interface logique
  - 4.3. Connexion CT/RS485/NTC
  - 4.4. Connexion réseau
  - 4.5. Connexion de charge critique (fonction EPS)
  - 4.6. Installation module WiFi/GPRS/Ethernet
5. Boutons et voyants
  - 5.1. Boutons
  - 5.2. Voyants
  - 5.3. Etats du ME3000SP
6. Fonctionnement
  - 6.1. Double vérification
  - 6.2. Première initialisation (IMPORTANT!)
  - 6.3. Mise en service
  - 6.4. Menu
7. Résolution des problèmes
8. Données technique
9. Assurance qualité

**Remarque**

Ce manuel contient des instructions de sécurité importantes qui doivent être suivies lors de l'installation et de la maintenance de l'équipement.

**Gardez ce manuel!**

Ce manuel doit être considéré comme faisant partie intégrante de l'équipement. Le manuel doit toujours accompagner l'équipement, même lorsqu'il passe à un autre utilisateur ou domaine.

# *Préface*

## **Grandes lignes**

Veuillez lire attentivement le manuel du produit avant l'installation, l'utilisation ou la maintenance. Ce manuel contient des instructions de sécurité et des instructions d'installation importantes qui doivent être suivies lors de l'installation et de la maintenance de l'équipement.





Le présent manuel décrit l'installation, les connexions électriques, la mise en service, la maintenance et le dépannage de l'onduleur ME 3000 SP. Conservez ce manuel à un endroit accessible à tout moment.

## **Cible**

Ce manuel est destiné au personnel technique qualifié responsable de l'installation et de la mise en service de l'onduleur dans le système PV.

## **Symboles utilisés**

Ce manuel fournit des informations sur le fonctionnement de la sécurité et utilise des symboles afin d'assurer la sécurité des personnes et des biens et d'utiliser efficacement l'onduleur. Vous devez comprendre ces informations importantes pour éviter les blessures et les pertes de matériel. Veuillez lire attentivement les symboles suivants utilisés dans ce manuel.

	Danger indique une situation dangereuse qui, si elle n'est pas évitée, entraînera la mort ou des blessures graves.
Danger	
	Avertissement indique une situation dangereuse qui, si elle n'est pas évitée, peut entraîner la mort ou des blessures graves.
Avertissement	
	Mise en garde indique une situation dangereuse qui, si elle n'est pas évitée, pourrait entraîner des blessures mineures ou modérées.
Mise en garde	
	Attention indique des risques potentiels qui, s'ils ne sont pas évités, peuvent entraîner des pannes d'équipement ou des dommages matériels.
Attention	
	Remarque fournit des conseils utiles pour le fonctionnement optimal du produit.
Remarque	

# 1. Introduction ME 3000SP

Le ME 3000 SP est un convertisseur de batterie bidirectionnel couplé au courant alternatif. Les clients peuvent acheter des batteries et le ME 3000SP comme complément de stockage d'énergie à leur système d'énergie renouvelable existant. Il aide à atteindre une utilisation optimale de l'énergie et contrôle les commandes bidirectionnelles d'énergie électrique, travaille en mode automatique ou en fonction du temps d'utilisation et charge/décharge la batterie en cas de besoin.

En mode automatique, le ME 3000SP chargera l'excédent d'énergie dans la batterie et décharge de la batterie pour alimenter la charge locale lorsque l'énergie renouvelable n'est pas suffisante.

Fig.1-1 ME 3000SP - Schéma

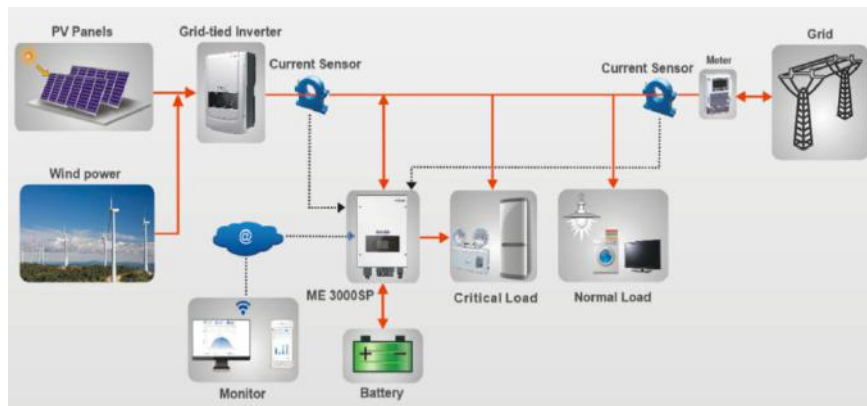

## 2. Safety Notes

Before installation, please make sure you read & understand this manual. ME 3000SP strictly comply with safety rules of design and testing. During the installation, operation and maintenance, operators should abide by local safety regulations. Improper operation may cause an electric shock or damage the equipment and properties.

### 2.1. Consignes de sécurité

- ✧ L'installation et l'entretien électriques doivent être effectués par des électriciens compétents conformément aux réglementations locales.
- ✧ Le ME 3000SP ne peut être installé que par un électricien qualifié et uniquement par ceux qui ont une accréditation appropriée, comme requis par l'autorité locale.
- ✧ Ne placez PAS d'explosifs ou de matériaux inflammables, par exemple de l'essence, du kérosène, de l'huile, des plaques de bois, du coton ou des chiffons près des batteries / ME 3000SP.
- ✧ Débranchez d'abord DC (batterie) et AC (réseau et charge), puis attendez au moins 5 minutes (condensateurs de décharge) avant l'entretien pour éviter les chocs électriques.
- ✧ Le ME 3000SP doit être complètement déconnecté (DC&AC) pendant sa maintenance.
- ✧ Le ME 3000SP peut être très chaud en fonctionnement. Éteignez-le et attendez qu'il refroidisse avant l'entretien.
- ✧ Éloignez les enfants des batteries et du ME 3000SP.
- ✧ Il est interdit d'ouvrir le capot avant du ME 3000SP. Cela annulerait la garantie du produit.
- ✧ Le ME 3000SP endommagé par une installation/opération incorrecte n'est pas couvert par la garantie du produit.

### 2.2. Consignes d'installation et de maintenance

- ✧ La batterie a été chargée à ~ 60% avant d'être livrée et ne doit pas être court-circuitée pendant le transport et l'installation.

- ✧ Les ME3000SP/batteries doivent être placés dans un endroit bien ventilé. Ne les placez pas dans un endroit ou une armoire hermétique ou mal ventilé. Cela peut être très dangereux pour les performances et la durée de vie du système.
- ✧ Gardez les ME3000SP/batteries à l'abri de la lumière directe du soleil et ne les placez pas près d'une flamme ou d'un feu.
- ✧ La capacité des câbles d'alimentation DC (de la batterie à l'onduleur) doit être d'au moins 90 A. Utilisez des câbles d'alimentation courts pour éviter les chutes de tension élevées et les pertes de puissance.
- ✧ Utilisez un multimètre pour vérifier la polarité de la tension de la batterie avant de mettre les batteries sous tension. Assurez-vous que les connexions sont correctes conformément à ce manuel.
- ✧ Si vous souhaitez stocker les batteries sans les utiliser, elles doivent être déconnectées du ME3000SP et conservées dans un environnement frais, sec et ventilé.
- ✧ Les opérateurs de maintenance des batteries doivent avoir les connaissances et les compétences techniques;
- ✧ Toutes les batteries connectées en parallèle doivent être du même modèle et avoir la même version de firmware. Cela doit être pris en compte par le concepteur / installateur, en particulier lors du remplacement des batteries ou de la modification d'un système de stockage d'énergie existant.
- ✧ Avertissement: Ne démontez pas et ne cassez pas la batterie. Son électrolyte peut être toxique et endommager votre peau et vos yeux.
- ✧ Avertissement: suivez les règles suivantes lors de l'installation/maintenance de la batterie.
  - a) Retirez montre, bagues ou tout autre objet métallique.
  - b) Utilisez uniquement des outils avec des poignées isolées.
  - c) Portez des gants et des chaussures en caoutchouc.
  - d) Ne placez pas d'outils ou de métaux au-dessus de la batterie.
  - e) Éteignez le ME3000SP et les batteries avant de connecter / déconnecter la batterie.
  - f) Les pôles positifs / négatifs de la batterie doivent être isolés de la terre.

## 2.3. Symboles sur l'onduleur

Des symboles liés à la sécurité sont présents sur l'onduleur. Veuillez lire et comprendre le contenu des symboles avant l'installation du système.



	Ce symbole indique une situation dangereuse pouvant entraîner des blessures si elle n'est pas évitée.
	Risque de choc électrique, attendez au moins 5 minutes après avoir éteint l'onduleur.
	Faites attention à la haute tension et aux chocs électriques.
	Mise ne garde surface chaude
	Conforme à la certification Conformité Européenne (CE).
	Mise à la terre
	Lisez ce manuel avant d'installer SOFAR 1.1K~3KTL-G3.
	This indicates the degree of protection of the equipment according to IEC standard 70-1(EN 60529 June 1997).
	Pôle positif et pôle négatif de la tension continue (PV et batterie).
	L'onduleur doit toujours être transporté, manipulé et stocké de manière à ce que les flèches pointent toujours vers le haut.
	RCM (marque de conformité réglementaire) Le produit est conforme aux exigences des normes australiennes applicables.

## 3. Installation

### 3.1. Vue d'ensemble

Le ME 3000SP est inspecté strictement à 100% avant emballage. Il est interdit de mettre le ME 3000SP à l'envers lors de la livraison.

Veuillez vérifier soigneusement l'emballage et les raccords du produit avant l'installation.



#### Mise en garde

Veuillez vérifier soigneusement l'emballage et les raccords du produit avant l'installation.

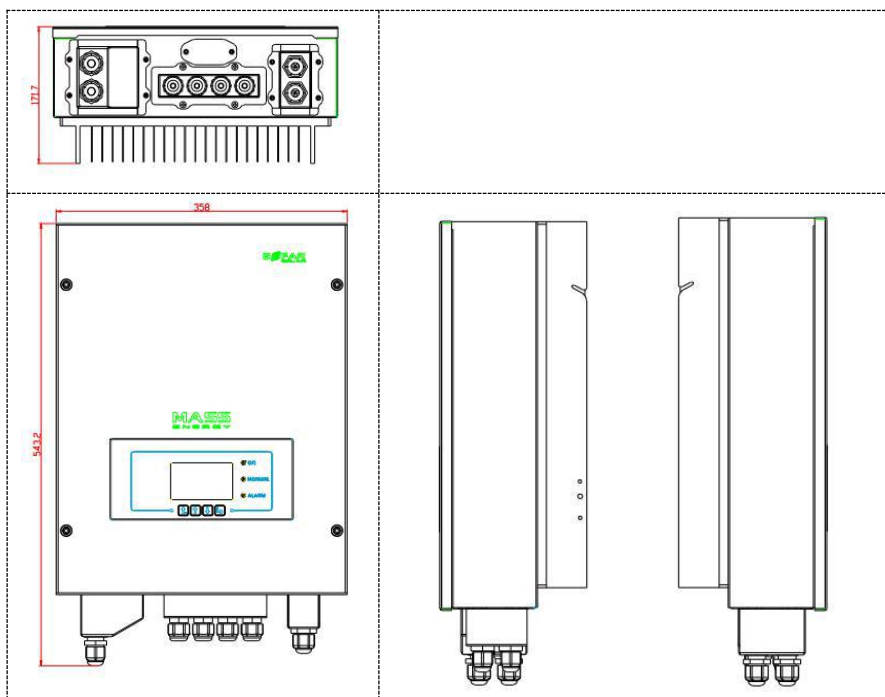

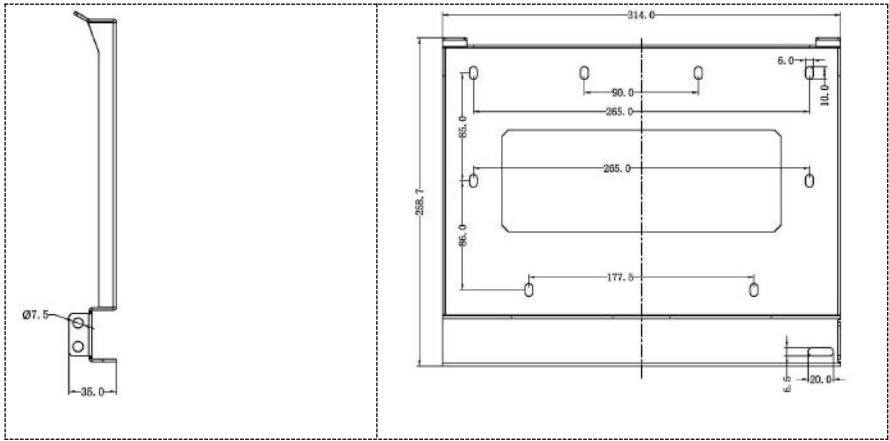









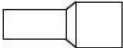



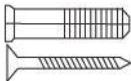

## 3.2. Liste matériel

Inspectez soigneusement l'emballage et les raccords avant l'installation. Vous devriez avoir les raccords suivants:

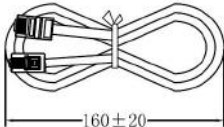
Table3-1 Components and mechanical parts that should be delivered

NO.	Picture	Description	Quantity
1		Onduleur	1pcs
2		Support de montage	1pcs
3		Borne AC	6pcs
4		Vis M5	2pcs
5		Cosse batterie	2pcs







6		Rondelle plate	8pcs
7		Cheville à expansion	8pcs
8		Capuchon de borne	4pcs
9		Borne CT	2pcs
10		CT	2pcs
11	 160 ± 20	Câble de communication	1pcs
12		Manuel utilisateur	2pcs
13		Garantie	1pcs
14		Certificat qualité	1pcs

### 3.3. Emplacement d'installation

- ✧ Choisissez un endroit sec, propre, bien rangé et pratique pour l'installation
- ✧ Plage de température ambiante:  $-25^{\circ}\text{C} \sim 60^{\circ}\text{C}$
- ✧ Humidité relative: 0 ~ 100% (sans condensation)
- ✧ L'onduleur doit être installé dans un endroit bien ventilé
- ✧ Pas de matériaux inflammables ou explosifs à proximité de l'onduleur
- ✧ La catégorie de surtension AC de l'onduleur est de catégorie III
- ✧ Altitude maximum: 2000m

### 3.4. Outils d'installation

Les outils suivants doivent être préparés avant l'installation:

No.	Outil	Modèle	Usage
1		Visseuse à choc recommandée. Trous de diamètre 6mm.	Utilisé pour percer des trous dans le mur.
2		Tournevis plat	Câblage
3		Pince à dénuder	Dénuder les câbles
4		Clef allen 4mm	Tourner la vis pour connecter le panneau arrière à l'onduleur.
5		Pince à sertir	Utilisé pour sertir les câbles d'alimentation
6		Multimètre	Utilisé pour vérifier la mise à la terre

7		Marqueur	Used to mark signs
8		Mètre ruban	Utilisé pour prendre des mesures
9		Niveau à bulle	Utilisé pour s'assurer que le panneau arrière est correctement installé
10		Gants	Protection des mains
11		Lunettes de sécurité	Protection des yeux
12		Masque anti poussière	Protection des voies respiratoires

### 3.5. Position d'installation

L'onduleur ME 3000SP doit être monté verticalement (pour assurer une dissipation rapide de la chaleur), veuillez choisir une position à l'abri de la lumière directe de soleil et de la neige. Veillez à ce que la position d'installation soit bien ventilée.

Fig.3-2 Installation Position of ME 3000SP inverter

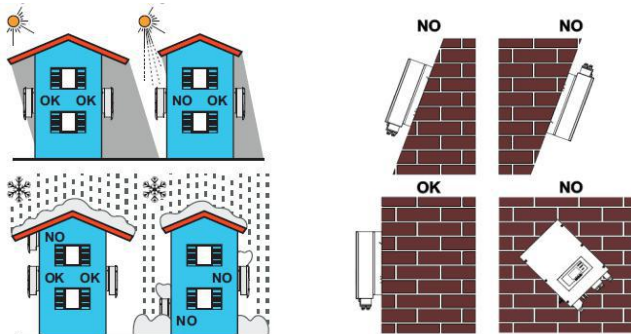

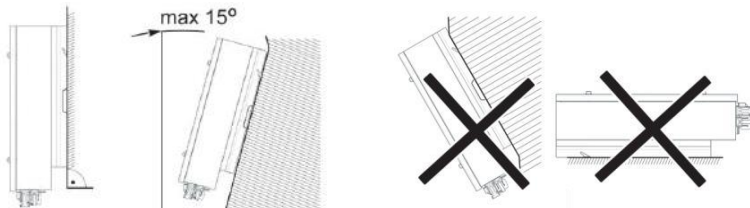

### 3.6. Installation ME 3000SP

Fig 3-3 Mount ME 3000SP

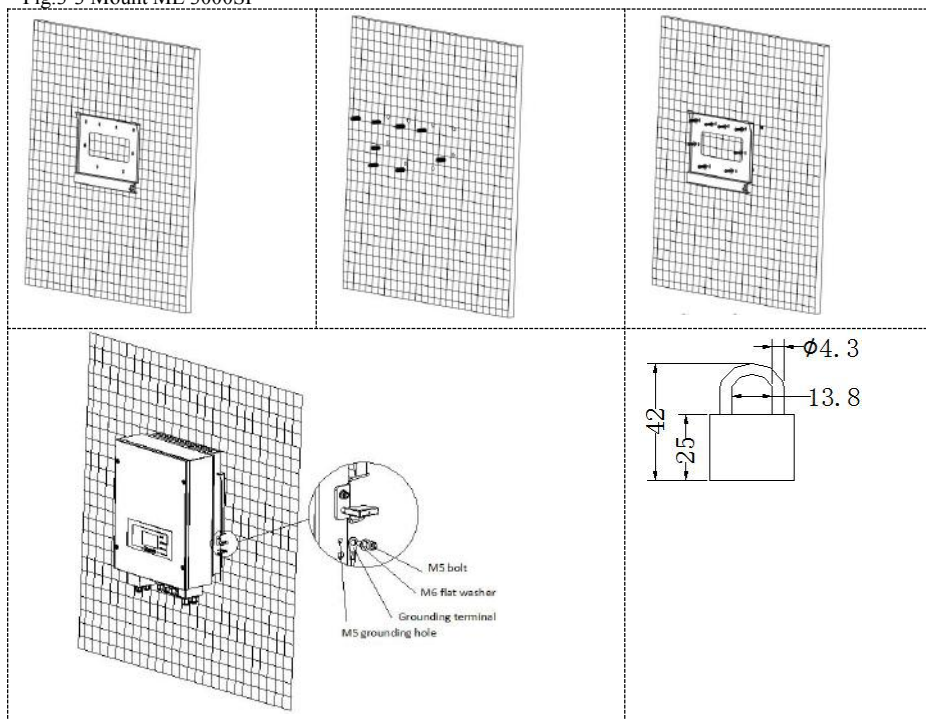

Étape 1: Placez correctement le support de montage sur le mur, marquez ces 8 trous à l'aide d'un marqueur et percez les (foret 6 mm).

Étape 2: Insérez la cheville expansive verticalement dans le trou, notez la profondeur d'insertion (pas trop peu profonde ou trop profonde)

Étape 3: Fixez le support de montage au mur à l'aide de boulons et de rondelles plates.

Étape 4: Placez l'onduleur ME 3000SP sur le support de montage.

Étape 5: mettez à la terre l'onduleur ME 3000SP à l'aide du trou de mise à la terre sur le dissipateur de chaleur.

Étape 6: FACULTATIF: vous pouvez verrouiller l'onduleur ME 3000SP au support de montage



# 4. Electrical Connection



Soyez conscient des chocs électriques et des risques chimiques !

**Avertissement**

- Utilisez un multimètre pour vérifier la polarité DC avant de connecter le câble d'alimentation DC entre la batterie et le ME3000SP.
- Il est recommandé d'installer un disjoncteur DC (100A) entre le ME3000SP et les batteries. Ainsi, le ME3000SP peut être déconnecté en toute sécurité pendant l'installation/la maintenance.
- Il est nécessaire d'installer un disjoncteur AC (25A) entre le ME3000SP et le réseau électrique.
- Il est très important pour la sécurité du système et un fonctionnement efficace d'utiliser un câble approprié pour la connexion électrique.
- Connector Connecteur de batterie: câble AWG 8 ou AWG 6.
- Connexion Connexion Grid Load: câble AWG 12.
- Assurez-vous que le fil N est connecté au fil PE lorsque le mode EPS (alimentation électrique de secours) est activé.

Fig.4-1 Electrical connections

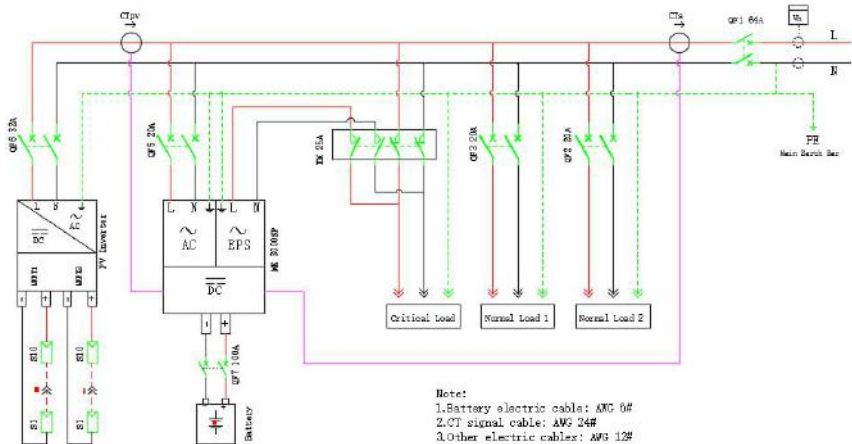

## 4.1. Connexion batterie

Fig.4-2 Connexion batterie (Mesurer la polarité/tension des fils de la batterie avant)

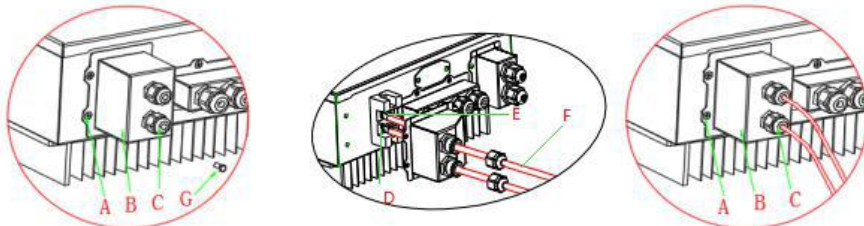

Étape 1: Desserrez les 4 vis (A) à l'aide d'un tournevis (Fig.4-2);

Étape 2: Retirez le couvercle étanche (B), desserrez le presse-étoupe (C), puis retirez le bouchon (G);

Étape 3: Acheminez les fils de la batterie (F) à travers le presse-étoupe, puis connectez les fils de la batterie à l'aide de la borne OT (E);

Étape 4: Fixez le couvercle étanche à l'aide de 4 vis.

## 4.2. Connexion d'interface logique

**Étape 1:** Desserrez les 4 vis (A) à l'aide d'un tournevis (fig.4-4①);

**Étape 2:** Retirez le couvercle étanche (B), desserrez le presse-étoupe (C), puis retirez la butée (G);

**Étape 3:** Appuyez sur les bornes des fils dans l'ordre des couleurs;

**Étape 4:** Acheminez la borne du câble à travers le presse-étoupe, insérez le câble de communication dans le connecteur RJ45;

**Étape 5:** Fixez le couvercle étanche à l'aide de 4 vis.

Fig.4-3 Interface logique

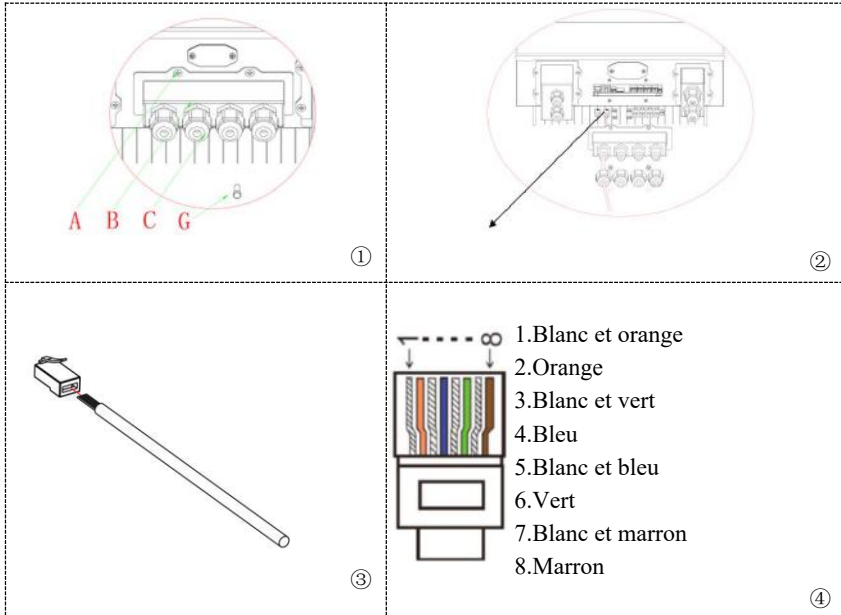

Les définitions des broches d'interface logique et les connexions des circuits sont les suivantes: les broches d'interface logique sont définies selon différentes exigences standard (a) Interface logique pour AS / NZS 4777.2: 2015, également connue sous le nom de modes de réponse à la demande de l'onduleur (DRM). L'onduleur détectera et initiera une réponse à toutes les commandes de réponse à la demande prises en charge dans un délai de 2 s. L'onduleur continuera de répondre tant que le mode restera activé.

Table 4-1 Function description of the DRMs terminal

Pin NO.	Couleur	Fonction
1	Blanc et orange	DRM1/5
2	Orange	DRM2/6
3	Blanc et vert	DRM3/7
4	Bleu	DRM4/8
5	Blanc et bleu	DRM0
6	Vert	RefGen
7	Blanc et marron	Pin7&Pin8 short internal
8	Marron	

(b) L'interface logique pour VDE-AR-N 4105: 2018-11, est destinée à contrôler et / ou limiter la puissance de sortie de l'onduleur.

L'onduleur peut être connecté à un RRCR (Récepteur de contrôle d'ondulation radio) afin de limiter dynamiquement la puissance de sortie de tous les onduleurs de l'installation.

Fig.4-4 Onduleur–RRCR Connexion



Tableau 4-2 Description fonctionnelle du terminal

Pin NO.	Pin name	Description	Connectée à (RRCR)
1	L1	Contact relais entrée 1	K1-Relay 1 output
2	L2	Contact relais entrée 2	K2-Relay 2 output
3	L3	Contact relais entrée 3	K3-Relay 3 output
4	L4	Contact relais entrée 4	K4-Relay 4 output
5	NC	Non connecté	Non connecté
6	G	GND	Relais noeud commun
7	NC	Non connecté	Non connecté
8	NC	Non connecté	Non connecté

Table 4-3 L'onduleur est préconfiguré aux niveaux de puissance RRCR suivants, 1=fermé, 0=fermé)

L1	L2	L3	L4	Puissance active	Cos(φ)
1	0	0	0	0%	1
0	1	0	0	30%	1
0	0	1	0	60%	1
0	0	0	1	100%	1

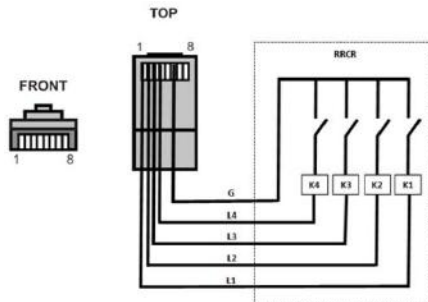
(c) L'interface logique pour EN50549-1: 2019 est destinée à interrompre la sortie de puissance active dans les cinq secondes suivant la réception d'une instruction à l'interface d'entrée.

Fig.4-5 Onduleur–RRCR-Connexion

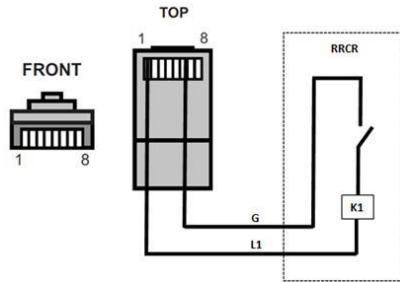

Table 4-4 Function description of the terminal

Pin NO.	Pin name	Description	Connectée à (RRCR)
1	L1	Contact relais entrée 1	K1 - Relais entrée 1
2	NC	Non connecté	Non connecté
3	NC	Non connecté	Non connecté
4	NC	Non connecté	Non connecté
5	NC	Non connecté	Non connecté
6	G	GND	K1 - Relais entrée 1
7	NC	Non connecté	Non connecté
8	NC	Non connecté	Non connecté

Table 4-5 L'onduleur est préconfiguré aux niveaux de puissance RRCR suivants, 1=fermé, 0=ouvert

L1	Puissance active	Chute de puissance	Cos( $\varphi$ )
1	0%	<5 seconds	1
0	100%	/	1

### 4.3. Connexion CT/RS485/NTC

Le CT (transformateur de courant) peut mesurer la valeur et la direction du courant alternatif. Voir la Fig.4-7 pour la connexion correcte du CTa.

Fig.4-6 Schematic Diagram(ME 3000SP:energy storage add-on to existing renewable system)

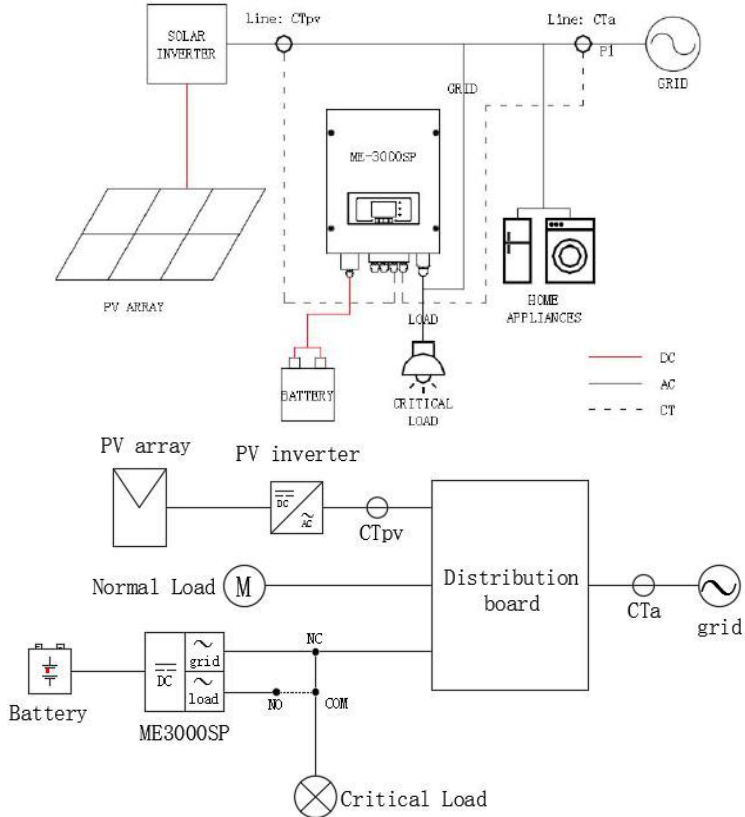

### Etape 1: Emplacement de CTa: fil L du réseau entrant

Emplacement de CTpv: fil L de la sortie de l'onduleur PV.

**Etape 2:** Utilisez un câble réseau et des capuchons de connexion pour étendre les câbles CT.

Câble CT	Cable d'extension(câble réseau)	ME 3000SP
Rouge	Orange/blanc orange/marron/blanc marron	CT+
Noir	Vert/blanc vert/bleu/blanc bleu	CT-

Fig.4-7 CT/RS485/NTC - Connexion

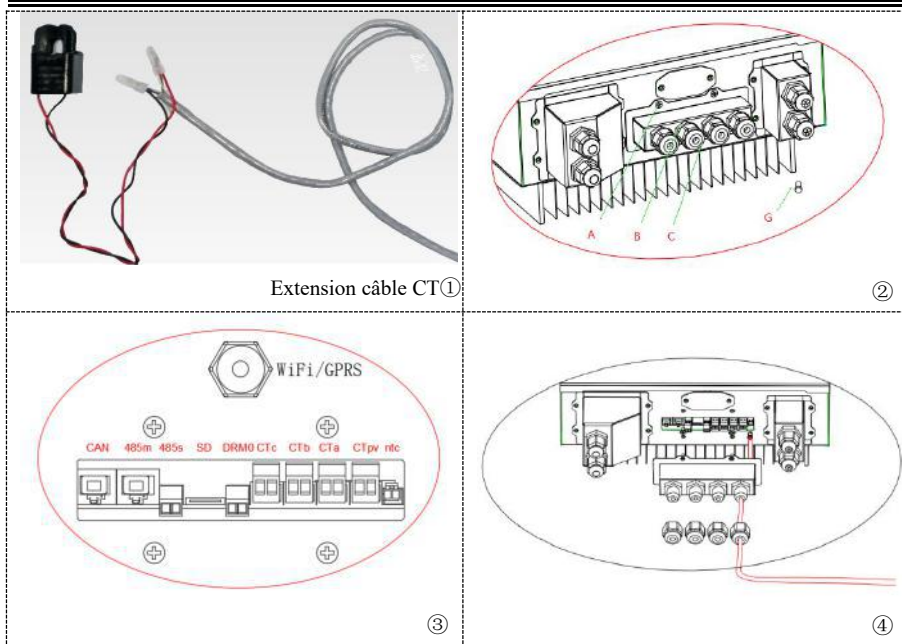

**Etape 3:** Desserrez les 4 vis (partie A) à l'aide d'un tournevis (fig.4-7②)

**Etape4:** Retirez le couvercle étanche (partie B), desserrez le presse-étoupe (partie C), puis retirez le bouchon (partie G)

**Etape 5:** Acheminez le câble CT à travers le presse-étoupe, connectez le câble CT à la borne CT, puis insérez la borne CT dans les ports correspondants.

**Etape 6:** Un câble de communication est fourni dans le sac d'accessoires ME3000SP: une extrémité onduleur, une extrémité BAT.

Passez le câble de communication (extrémité onduleur) à travers le presse-étoupe, insérez le connecteur 4P4C dans le port CAN ME3000SP Insérez le connecteur 8P8C (extrémité BAT) dans le port CAN de la batterie PYLONTECH.

Câble de communication entre la batterie & ME3000SP	Communication CAN
	Port CAN ME3000SP



Port CAN PYLONTECH US2000 PLUS / US2000B Remarque: Veuillez vérifier auprès du revendeur PYLONTECH que votre batterie est compatible avec ME3000SP.

**Etape 7:**Connectez NTC uniquement pour les batteries au plomb:

Fig.4-8 NTC-Connexion

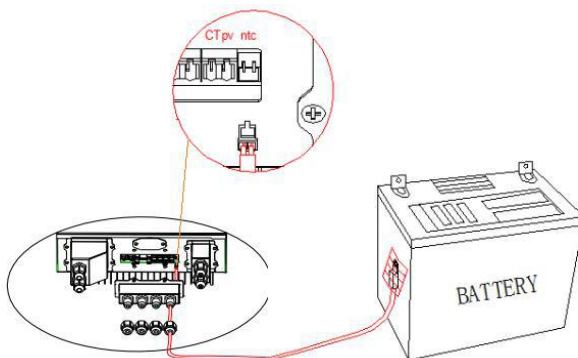

**Etape 8:**Fixez le couvercle étanche à l'aide des 4 vis.

## 4.4. Connexion réseau

Veillez UNIQUEMENT connecter le port GRID et laisser le port LOAD non connecté sauf si vous avez besoin de la fonction EPS (Emergency Power Supply).

**Etape 1:**Desserrez les 4 vis (pièce A) à l'aide d'un tournevis (fig.4-9)

**Etape 2:**Retirez le couvercle étanche (partie B), desserrez le presse-étoupe (partie C), puis retirez le bouchon (partie G)

**Etape 3:**Passer un câble multiconducteur 3 fils à travers le presse-étoupe GRID, puis connectez les 3 fils au bornier (marron – L, bleu – N, jaune / vert – PE).

**Etape 4:**Fixez le couvercle étanche à l'aide de 4 vis.

Fig.4-9 Connexion réseau



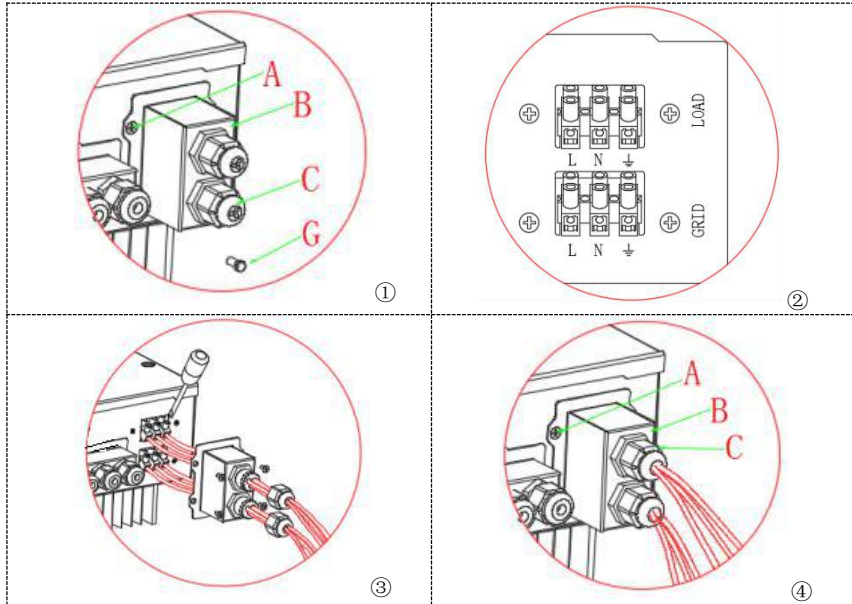

## 4.5. Connexion de charge critique (fonction EPS)

Charge critique: en cas de panne du réseau, si la fonction EPS est activée, le ME 3000SP fonctionnera en mode EPS (alimentation électrique de secours), déchargera la batterie et alimentera la charge critique via le port LOAD.

Le port LOAD est uniquement destiné à la connexion à charge critique. Veuillez vous assurer que vous avez acheté le contacteur AC auprès de Shenzhen SOFARSOLAR Co., Ltd.

La procédure de connexion du port LOAD est la même que celle de la grille connexion (Fig.4-9).

Fig.4-10



①



②

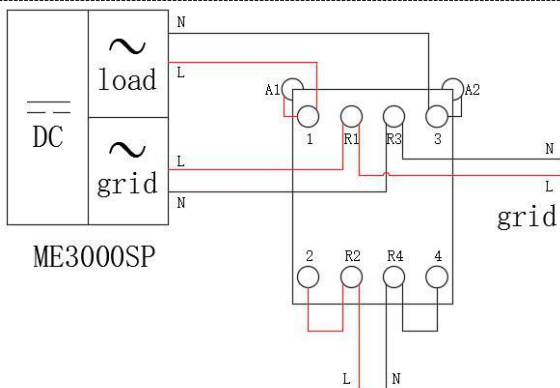

Critical load

Vue avant, vue de dessus et connexion du contacteur AC AC

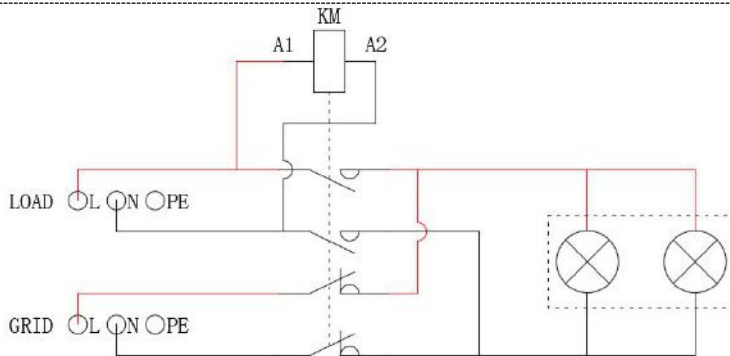

critical load

Connexion de charge critique (AC contactor:2 NC,2 NO)④

## 4.6. Installation modules WiFi/GPRS/Ethernet

**Remarque: GPRS et Ethernet sont facultatifs et ne conviennent pas à tous les pays.**

**Etape 1:** Retirez le couvercle étanche WiFi / GPRS / Ethernet à l'aide d'un tournevis.

**Etape 2:** Installez le module WiFi / GPRS / Ethernet.

**Etape 3:** Fixez le module WiFi / GPRS / Ethernet à l'aide des vis.

Fig.4-11 Installation module WiFi/GPRS/Etherme

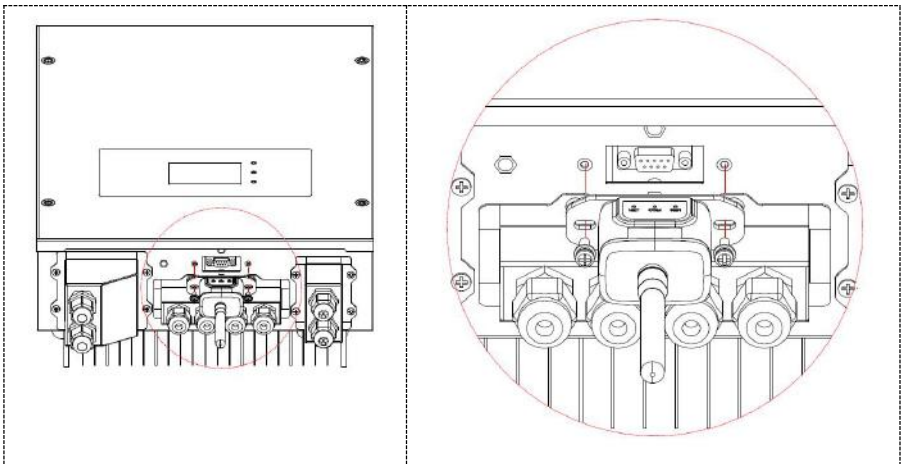

Les informations de fonctionnement (énergie générée, alerte, état de fonctionnement) de l'onduleur peuvent être transférées sur PC ou téléchargées sur le serveur via WiFi / GPRS / Ethernet. Vous pouvez vous inscrire sur le site

[http://www.solarmanpv.com/portal/Register/Regi\\_Pub.aspx](http://www.solarmanpv.com/portal/Register/Regi_Pub.aspx)

à l'aide du numéro WiFi / GPRS / Ethernet S / N (NOTE3), vous pouvez vous connecter au site

<http://www.solarmanpv.com/portal/LoginPage.aspx>

pour surveiller à distance l'onduleur.

**Note1:** Le numéro de série du module WiFi / GPRS / Ethernet est situé sur le côté.

**Note2:** Les méthodes d'utilisation spécifiques de WiFi / GPRS / Ethernet peuvent se référer au manuel d'utilisation de WiFi / GPRS / Ethernet.

## 5. Boutons et voyants

Fig 5-1. Boutons et voyants

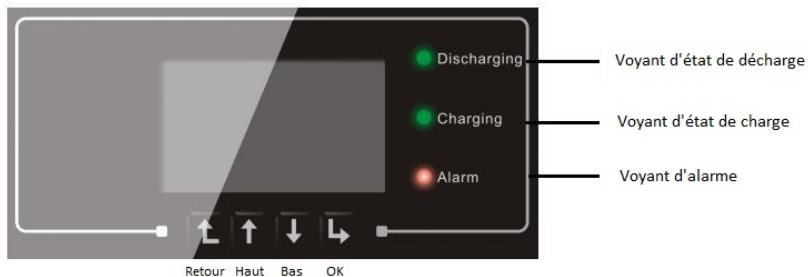

### 5.1. Boutons

- ✧ Appuyez sur «Retour» à l'écran précédent ou entrez dans l'interface principale.
- ✧ Appuyez sur «Haut» pour l'option de menu supérieure ou la valeur plus 1.
- ✧ Appuyez sur «Bas» pour l'option de menu inférieure ou la valeur moins 1.
- ✧ Appuyez sur «OK» pour sélectionner l'option de menu actuelle ou passez à la valeur suivante.

### 5.2. Voyants

- Etat de décharge (vert)
  - Voyant de décharge allumé : décharge de la batterie
  - Voyant d'état de charge (Vert)
  - Voyant de charge allumé : charge de la batterie
- Voyant d'alarme (Rouge)
  - Voyant d'alarme allumé : certains événements sont dans la liste des événements en cours

## 5.3. Etat ME3000SP

Etat ME3000SP	Décharge Voyant vert	Charge Voyant vert	Alarme Voyant rouge
Décharge	Allumé		
Vérifier décharge	Clignotant		
Charge		Allumé	
Vérifier charge		Clignotant	
Veille	Clignotant	Clignotant	
Etat EPS	Allumé	Allumé	
Certains événements dans la liste des événements en cours			Allumé

## 6. Fonctionnement

### 6.1. Double vérification

Veillez vérifier les éléments suivants avant utilisation.

1. Le ME3000SP est fermement fixé au support de montage sur le mur;
2. La polarité des fils de la batterie est correcte, les fils de la batterie sont fermement connectés
3. L'isolateur DC est correctement connecté entre la batterie et le ME3000SP, l'isolateur DC: Eteint;
4. Les câbles GRID / LOAD sont fermement / correctement connectés;
5. Le disjoncteur AC est correctement connecté entre le port GRID ME3000SP et le réseau, Disjoncteur AC: Eteint;
6. Le contacteur AC (si présent) est correctement connecté (fig.12);
7. Pour la batterie au lithium, veuillez vous assurer que le câble de communication a été correctement connecté;
8. Pour batterie au plomb, veuillez vous assurer que le fil NTC a été correctement connecté.

### 6.2. Première initialisation (IMPORTANT!)

**IMPORTANT:VEUILLEZ SUIVRE LA PROCÉDURE SUIVANTE pour allumer le ME3000SP**

1. Assurez-vous qu'il n'y a pas de génération d'énergie dans la phase du ME3000SP (éteignez l'onduleur PV).
2. Allumez la batterie. Activez l'isolateur DC entre la batterie et le ME3000SP.
3. Activez le disjoncteur AC entre le port GRID ME3000SP et le réseau.
4. Le ME3000SP devrait maintenant fonctionner.

Vous devez définir les paramètres suivants avant que le ME3000SP ne démarre.

1)Heure système	8)*Tension de décharge minimale
-----------------	---------------------------------

2)Pays	9)*Courant de décharge max
3)Type de batterie	10)*Tension protection minimale
4)*Capacité batterie	11)*Profondeur de décharge
5)*Tension de charge max	12)*Tension de décharge vide
6)*Courant de charge max	13)*Pleine tension de charge
7)*Tension protection max	

Remarque:Les réglages de 4)\* à 13)\* sont uniquement pour le type de batterie par défaut.

### 1)Définir l'heure du système

Le format d'heure du système est «20YY-MM-DD-HH-MM-SS», appuyez sur «Haut» ou «Bas» pour changer le 1er chiffre, appuyez sur «OK» pour passer au chiffre suivant, appuyez sur «OK» pour terminer le réglage. Lorsque le réglage de l'heure du système est terminé, «Set country» s'affiche.

### 2)Définir pays

Appuyez sur «Haut» ou «Bas» pour sélectionner un pays, appuyez sur «OK» pour terminer le réglage du pays. Une fois le réglage du pays terminé, «Set battery type» s'affiche.

Code	Pays	Code	Pays	Code	Pays
00	Germany VDE4105	14	Germany VDE0126	28	Brazil
01	CEI-021 Internal	15	CEI-016 Italia	29	Slovakia VSD
02	Australia	16	UK G98	30	Slovakia SSE
03	SpainRD1699	17	Greece island	31	Slovakia ZSD
04	Turkey	18	EU EN50438	32	CEI0-21 In Areti
05	Denmark	19	IEC EN61727	33	Ukraine
06	Greece Continent	20	Korea	34	Brazil LV
07	Netherland	21	Sweden	35	Mexio LV
08	Belgium	22	Europe General	36	FAR Arrete32
09	UK G99	23	CEI-021 External	37	Denmark TR322
10	China	24	Cyprus	38	Wide-Range-60HZ
11	France	25	India	39	Ireland EN50438
12	Poland	26	Philippines		
13	Germany BDEW	27	New Zealand		

Remarque:différents gestionnaires de réseaux de distribution dans différents pays ont des exigences différentes concernant les connexions au réseau des onduleurs de stockage de batteries.

Par conséquent, il est très important de vous assurer que vous avez sélectionné le bon code de pays conformément aux exigences des autorités locales.

Veillez consulter un ingénieur électricien qualifié ou du personnel des autorités de sécurité électrique à ce sujet.

Shenzhen SOFARSOLAR Co., Ltd. n'est pas responsable des conséquences résultant d'une sélection incorrecte de code de pays.

### 3) Sélection du type de batterie

Appuyez sur «Haut» ou «Bas» pour sélectionner votre type de batterie, puis appuyez sur «OK» pour terminer le réglage du type de batterie

Si vous utilisez des batteries de type "1.PYLON", "2.DARFON", "4.General Lithium", «5.Alpha.ESS» et «6.SOLTARO», félicitations, la première configuration du ME3000SP est terminée. Veillez appuyer sur «OK» pour accéder à l'interface principale. Mais si vous utilisez un type de batterie «3.DEFAULT», nous avons besoin de plus d'informations sur votre batterie.

MENU	Batteries compatibles
1.PYLON	PYLONTECH US2000 PLUS/US2000B Remarque:Veillez confirmer avec le revendeur PYLONTECH que votre batterie est compatible avec ME3000SP
2.DARFON	DARFON 14S31P ESS
3.DEFAULT	LEAD ACID/LEAD CRYSTAL/AQUION battery
4.General Lithium	Toutes les batteries conformes au protocole de communication BMS CAN de SOFAR.
5.Alpha.ESS	M48112-P/SMILE-BAT
6.SOLTARO	SL-3KWH/SL-1KWH

#### 4)\*Réglez la capacité de la batterie (uniquement pour le type DEFAULT)

Appuyez sur «Haut» ou «Bas» pour changer le 1er chiffre, appuyez sur «OK» pour passer au chiffre suivant. Après avoir changé la capacité de la batterie selon vos spécifications de batterie, appuyez sur «OK», puis «Set max charge voltage» apparaîtra.

#### 5)\*Réglage de la tension de charge maximale (uniquement pour le type DEFAULT)

Appuyez sur "Haut" ou "Bas" pour changer le 1er chiffre, appuyez sur "OK" pour passer au chiffre suivant. Après avoir changé la tension de charge maximale selon vos spécifications de batterie, appuyez sur "OK", puis "Set max charge current" apparaîtra.

#### 6)\*Réglage du courant de charge maximum (uniquement pour le type DEFAULT)

Appuyez sur "Haut" ou "Bas" pour changer le 1er chiffre, appuyez sur "OK" pour passer au chiffre suivant. Après avoir changé le courant de charge max selon vos spécifications de batterie, appuyez sur "OK", puis "Set max protect voltage" apparaîtra .

#### 7)\*Réglage de la tension de protection maximale (uniquement pour le type DEFAULT)

Appuyez sur «Haut» ou «Bas» pour changer le 1er chiffre, appuyez sur «OK» pour passer au chiffre suivant.



Après avoir modifié la tension de protection maximale selon les spécifications de votre batterie, appuyez sur «OK», puis «Régler la tension de décharge minimale» apparaîtra.

**8)\*Régler la tension de décharge minimale (uniquement DEFAULT)**

Appuyez sur "Haut" ou "Bas" pour changer le 1er chiffre, appuyez sur "OK" pour passer au chiffre suivant. Après avoir changé la tension de décharge min selon vos spécifications de batterie, appuyez sur "OK", puis "Set max discharge current" apparaîtra .

**9)\*Régler le courant de décharge max (uniquement DEFAULT)**

Appuyez sur "Haut" ou "Bas" pour changer le 1er chiffre, appuyez sur "OK" pour passer au chiffre suivant. Après avoir changé le courant de décharge max selon vos spécifications de batterie, appuyez sur "OK", puis "Set min protect voltage" apparaîtra .

**10)\*Régler la tension de protection minimale(Uniquement DEFAULT)**

Appuyez sur "Haut" ou "Bas" pour changer le 1er chiffre, appuyez sur "OK" pour passer au chiffre suivant. Après avoir changé la tension de protection min selon vos spécifications de batterie, appuyez sur "OK", puis "Set discharge depth" apparaîtra.

**11)\*Définir la profondeur de décharge (uniquement DEFAULT)**

Appuyez sur «Haut» ou «Bas» pour changer le 1er chiffre, appuyez sur «OK» pour passer au chiffre suivant. Après avoir modifié la profondeur de décharge selon les spécifications de votre batterie, appuyez sur "OK", puis "Set empty discharge voltage" apparaîtra.

**12)\*Régler la tension de décharge vide(uniquement DEFAULT)**

Appuyez sur «Haut» ou «Bas» pour changer le 1er chiffre, appuyez sur «OK» pour passer au chiffre suivant. Après avoir changé la tension de décharge vide selon les spécifications de votre batterie, appuyez sur «OK», puis «Set full charge voltage» apparaîtra .

**13)\*Régler la tension de charge complète(uniquement DEFAULT)**

Appuyez sur «Haut» ou «Bas» pour changer le 1er chiffre, appuyez sur «OK» pour passer au chiffre suivant. Après avoir changé la tension de charge complète selon vos spécifications de batterie, appuyez sur «OK». Félicitations, la première configuration du ME3000SP est terminée. Appuyez sur "OK" pour accéder à l'interface principale.

- 1) Allumez certains appareils électroménagers.
- 2) Assurez-vous que la consommation d'électricité dans la phase du

ME3000SP est supérieure à 200Wt. "Grid import power" doit égaler "Home Consumption" maintenant.(fig 15)

- 3) Allumez l'onduleur photovoltaïque. La «Production PV» indiquée sur le ME3000SP doit être égale à la production totale d'énergie dans la phase du ME3000SP maintenant (fig 15).

## 6.3. Commissioning

Fig 6-1.Screen of ME3000SP

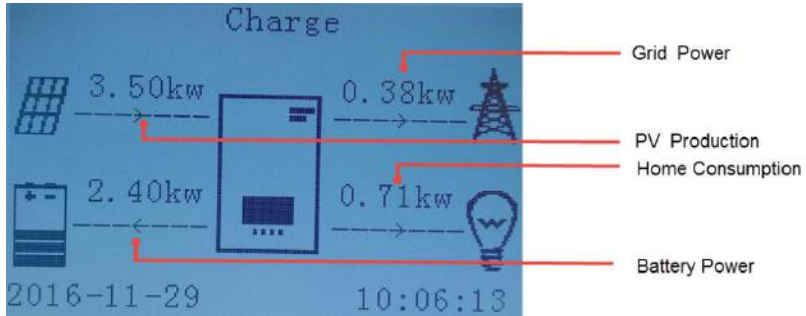

Si vous n'avez pas modifié le mode de travail du ME3000SP, ce qui signifie que le ME3000SP fonctionne en "Mode automatique":

Alors que «Production PV» > «Consommation domestique» (fig 6-1)

Si la batterie n'est pas pleine, le ME3000SP chargera la batterie.

Alors que «Production PV» < «Consommation domestique» (fig 6-1)

Si la batterie n'est pas déchargée, le ME3000SP déchargera la batterie.

Chaque fois que vous changez la connexion CT, vous devez redémarrer le ME3000SP. Veuillez suivre la procédure suivante:

1. Éteignez l'onduleur PV. Allumez certains appareils ménagers.
2. Coupez le disjoncteur CA (réseau) / l'isolateur CC (batterie). Attendez 5 minutes.
3. Allumez l'isolateur CC (batterie), puis allumez le disjoncteur AC (réseau)

Attendez une minute.

4. Mettez l'onduleur PV sous tension.

## 6.4. Menu

Dans l'interface principale, appuyez sur le bouton «retour» pour accéder au menu principal. Le menu principal propose les cinq options suivantes:

Interface principale	Appuyez sur "Retour"
	1. Réglages
"Haut" ↑	2. Liste d'événements
	3. informations système
"Bas" ↓	4. Mise à jour logicielle
	5. Stats énergétiques

## 6.4.1. Réglages

1.Enter Setting	Appuyez sur“OK”	
“Haut”↑	1.Paramètres batterie	9.Définir mode EPS
	2. Effacer stats énergétiques	10.Interface logique
“Bas”↓	3.Effacer les événements	11.Test auto(Seulement Italie)
	4.Définir le pays	12.Définir mode de travail
	5.Définir comm.	13.Facteur d'échelle CTpv
	6.Fonction pourdéfinir le pays	14.Direction CT
	7.Définir langue	15.Paramètres de sécurité
	8.Définir date	16.Calibration CT

### 1. Paramètres batterie

1.Paramètres batterie	Entrez “0715”	
“Haut”↑	1.Type de batterie	7.Décharge max(A)
	2*.Capacité batterie	8*.Protection sous-tension
“Bas” ↓	3.Profondeur de décharge	9.Décharge min.(V)
	4.Charge max.(A)	10*.Empty Discharged(V)
	5.Protection surtension	11*.Complètement chargé(V)
	6.Charge max(V)	12.Sauvegarder

Remarque:les paramètres 2\*/8\*/10\*/11\* sont seulement pour le type de batterie DEFAULT.

Sélectionnez "1.Battery Parameter" et appuyez sur "OK", "enter password" s'affiche. Saisissez le mot de passe (normal "0001", avancé "0715"), appuyez sur "Haut" ou "Bas" pour changer le 1er chiffre, appuyez sur «OK» pour passer au chiffre suivant, lorsque «0001/0715» s'affiche à l'écran, appuyez sur «OK» pour accéder à l'interface «Paramètres de batterie». Si «Incorrect, try again!» s'affiche à l'écran, appuyez sur «Retour» et saisissez à nouveau le mot de passe.

#### 1) Type batterie

Sélectionnez «1.Type de batterie» et appuyez sur «OK». Appuyez sur «haut» ou «bas» pour sélectionner le type de batterie. Appuyez sur OK".

#### 2) \*Capacité batterie

Capacité de la batterie (uniquement pour le type de batterie par défaut) Sélectionnez «2.Battery Capacity» et appuyez sur «OK». Appuyez sur «Haut» ou «Bas» pour changer le premier chiffre, appuyez sur «ok» pour passer au chiffre suivant. Entrez la valeur de la capacité de la batterie. Appuyez sur «OK».

#### 3) Profondeur de décharge

Sélectionnez «3.Profondeur de décharge» et appuyez sur «OK» pour accéder à l'interface de profondeur de décharge.

Profondeur de décharge 50%
Profondeur de décharge EPS 80%

Appuyez sur «haut» ou «bas» pour changer le 1er chiffre, appuyez sur «ok» pour passer au chiffre suivant. Entrez la valeur de la profondeur de décharge et de la profondeur de décharge EPS par spécification de la batterie. Appuyez sur «OK».

Par exemple: si profondeur de décharge = 50% et profondeur de décharge EPS = 80%.

Lorsque le réseau électrique est connecté: le ME3000SP ne décharge pas la batterie lorsque son SOC est inférieur à 50%.

En cas de panne d'électricité: le ME3000SP fonctionnera en mode EPS (si le mode EPS est activé) et continuera à décharger la batterie jusqu'à ce que le SOC de la batterie soit inférieur à 20%.

#### 4) Charge max. (A)

Sélectionnez "4. Charge max. (A)" et appuyez sur "OK". Appuyez sur "haut" ou "bas" pour changer le 1er chiffre, appuyez sur "ok" pour passer au chiffre suivant. Entrez la valeur de Charge max. (A) selon les spécifications de la batterie. Appuyez sur «OK».

#### 5) Protection surtension

Sélectionnez "5.Surtension" et appuyez sur "OK" .Appuyez sur "Haut" ou "Bas" pour changer le 1er chiffre, appuyez sur "ok" pour passer au chiffre suivant. Entrez la valeur de Over (V) Protection par batterie Appuyez sur «OK».

#### 6) Charge max.(V)

Sélectionnez "6. Charge max.(V)" et appuyez sur "OK". Appuyez sur "haut" ou "bas" pour changer le 1er chiffre, appuyez sur "ok" pour passer au chiffre suivant. Entrez la valeur de Charge max. (V) selon les spécifications de la batterie. Appuyez sur «OK».

#### 7) Décharge max.(A)

Sélectionnez «7.Max.Discharge (A)» et appuyez sur «OK» .Appuyez sur «Haut» ou «Bas» pour modifier le 1er chiffre, appuyez sur «ok» pour passer au chiffre suivant. Entrez la valeur de Max.Discharge (A) selon les spécifications de la batterie. Appuyez sur «OK».

#### 8) \*Protection basse-tension

Sélectionnez "8.Low(V)Protection" et appuyez sur "OK". Appuyez sur "haut" ou "bas" pour changer le premier chiffre, appuyez sur "ok" pour passer au chiffre suivant. Entrez la valeur de protection basse-tension par spécification de la batterie. Appuyez sur «OK».

#### 9) Décharge min.(V)

Sélectionnez "6.Min.Discharge (V)" et appuyez sur "OK" .Appuyez sur "haut" ou "bas" pour changer le 1er chiffre, appuyez sur "ok" pour passer au chiffre suivant. Entrez la valeur de décharge min.(V) selon les spécifications de la batterie. Appuyez sur «OK».

10) \* Empty discharged (V) (uniquement pour le type de batterie PAR DÉFAUT)

Sélectionnez "10.Empty discharged (V)" et appuyez sur "OK" .Appuyez sur "haut" ou "bas" pour changer le premier chiffre, appuyez sur "ok" pour passer au chiffre suivant. Entrez la valeur de la tension déchargée vide par spécification de batterie. Appuyer sur OK".

Charge complète (V) (uniquement pour le type de batterie PAR DÉFAUT)

Sélectionnez «11.Full Charged (V)» et appuyez sur «OK» .Appuyez sur «haut» ou «bas» pour changer le 1er chiffre, appuyez sur «ok» pour passer au chiffre suivant. Entrez la valeur de la tension de charge complète par spécification de batterie .Appuyer sur OK".

12) Sauvegarder

Sélectionnez «12.Save» et appuyez sur «OK» pour enregistrer les paramètres.

## 2. Effacer stats énergétiques

Sélectionnez «2.Clear Energy» et appuyez sur «OK», «enter password» s'affiche. Saisissez le mot de passe «0001», appuyez sur «Haut» ou «Bas» pour modifier le premier chiffre, appuyez sur «OK» pour passer au chiffre suivant. , lorsque «0001» s'affiche à l'écran, appuyez sur «OK». Si «Incorrect, Try Again!» s'affiche à l'écran, appuyez sur «Retour» et saisissez à nouveau le mot de passe.

## 3. Réinitialisation événements

Selectionnez “3.Clear Events” appuyez deux fois sur le bouton «OK» pour effacer tous les événements.

## 4. Réglage pays

Sélectionnez «4.Set country», appuyez sur «OK», le paramètre de pays actuel est affiché, entrez le nouveau code de pays et appuyez sur «OK» Si «Set disable» s'affiche, vous devez aller à «6.Function to set country» pour activer le réglage pays en premier.

## 5. Définir comm.

Sélectionnez «5.Set communication», appuyez sur «OK» pour accéder à l'interface d'autotest.

5.Set Communication	Appuyez sur “OK”
	1.Adresse
“Haut”↑	2.Taux en baud
	3.Databits
“Bas” ↓	4.Parité
	5.Stopbits

(1) Adresse

Sélectionnez «1.Communication Addr.», puis appuyez sur «OK» pour régler l'adresse decomm. Appuyez sur «Haut» ou «Bas» pour modifier le 1er chiffre, appuyez sur «OK» pour passer au chiffre suivant et appuyez sur «OK».

(2) Taux en baud

Sélectionnez «2.Baudrate», puis appuyez sur «OK» pour définir le débit en bauds, appuyez sur «Haut» ou «Bas» pour modifier le débit en bauds et appuyez sur «OK».

(3) Databits

Sélectionnez «3.Databits», puis appuyez sur «OK» pour définir les Databits, appuyez sur «Haut» ou «Bas» pour modifier les Databits et appuyez sur «OK».

(4) Parité

Sélectionnez «4.Parity», puis appuyez sur «OK» pour régler la parité, appuyez sur «Haut» ou «Bas» pour sélectionner EVEN (égale) ODD (impaire) ou NONE , et appuyez sur «OK».

(5) Stopbits

Sélectionnez «5.Stopbits», puis appuyez sur «OK» pour régler les Stopbits, appuyez sur «Haut» ou «Bas» pour changer les Stopbits et appuyez sur «OK».

## 6. Réglage pays

Sélectionnez "6.Function to set country", appuyez sur "OK", "Input password" s'affiche. Saisissez le mot de passe "0001", appuyez sur "Haut" ou "Bas" pour modifier le 1er chiffre, appuyez sur "OK" pour chiffre suivant, lorsque «0001» s'affiche à l'écran, appuyez sur «OK». Si «Incorrect, réessayez!» s'affiche à l'écran, appuyez sur «Retour» et entrez à nouveau le mot de passe.

## 7. Réglage langue

Sélectionnez «7.Set Language», appuyez sur «OK». Appuyez sur «Haut» ou «Bas» pour sélectionner la langue et appuyez sur «OK».

Plus simple: appuyez sur «Retour» et «OK» en même temps pour changer la langue du système.

## 8. Réglage date

Sélectionnez «8.Set Time», appuyez sur «OK» pour accéder à l'interface de réglage de l'heure, le format de l'heure système est 20AA-MM-JJ HH:MM:SS. Appuyez sur «Haut» ou «Bas» pour changer le 1er chiffre, appuyez sur «OK » pour passer au chiffre suivant, après avoir entré l'heure actuelle, appuyez sur« OK ».

## 9. Réglage mode EPS(Alimentation électrique de secours)

10.Réglage mode EPS	1.Contrôle mode EPS	1.Activer mode EPS
		2.Désactiver mode EPS

## 10. Interface logique

Sélectionnez "10.Logic interface", appuyez sur "OK", "enter password" s'affiche.

Saisissez le mot de passe "0001", appuyez sur "Haut" ou "Bas" pour changer le 1er chiffre, appuyez sur "OK" pour passer au chiffre suivant , lorsque «0001» s'affiche à l'écran, appuyez sur «OK». Appuyez ensuite sur «Haut» ou «Bas» pour sélectionner «1.Enable» ou «2.Disable», appuyez sur «OK».

## 12. Réglage mode de fonctionnement

Sélectionnez «12.Réglage du mode de travail», appuyez sur «OK» pour accéder à l'interface de réglage du mode de travail.

12.Réglage mode de fonctionnement	Appuyez sur “OK”
“Haut” ↑	1.Définir mode auto
“Bas” ↓	2.Définir mode temps d'utilisation
	3.Définir mode timing
	4.Définir mode passif
	5.Mode écrêtage

### 1) Définir mode auto

Sélectionnez «1.Set auto mode», puis appuyez sur «OK».

En mode automatique, le ME3000SP charge et décharge automatiquement la batterie.



1) Génération PV  $\sim$  consommation de charge ( $\Delta P < 100W$ ), le ME3000SP restera en état de veille.

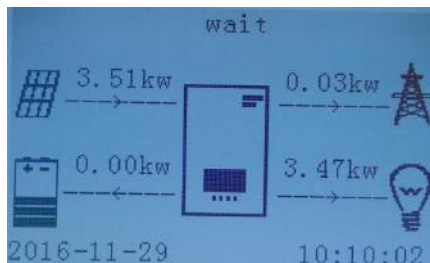

2) Génération PV  $>$  consommation de charge, la puissance excédentaire sera stockée dans la batterie.

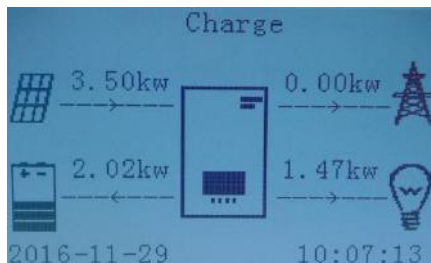

3) Lorsque la batterie est pleine (ou déjà à la puissance de charge maximale), la puissance excédentaire sera exportée vers le réseau.

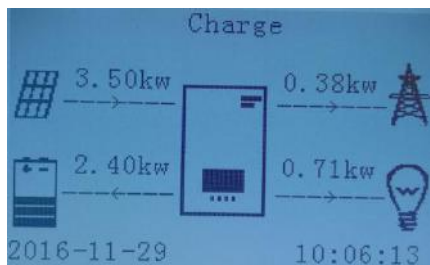

4) Génération PV  $<$  consommation de charge, ME3000SP déchargera la batterie pour alimenter la charge.

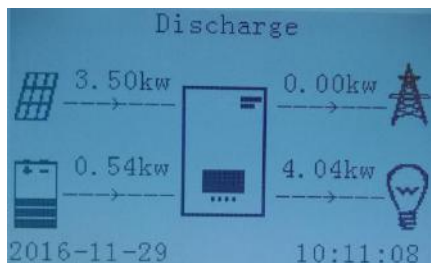

5) Si la génération PV + batterie  $<$  consommation de charge, le ME3000SP importera de l'énergie du réseau.

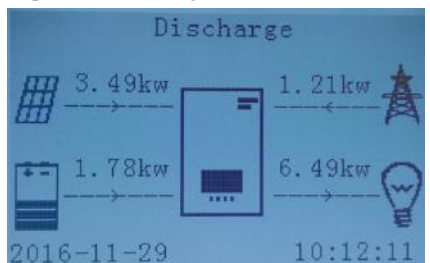

6) Appuyez sur le bouton "Bas" pour vérifier les informations détaillées actuelles, appuyez sur "Haut" pour revenir à l'interface principale.

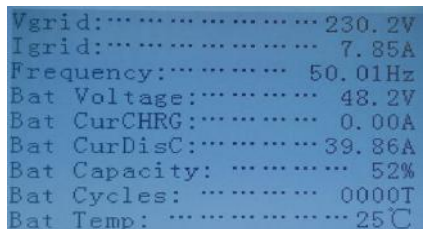

2) Définir mode temps d'utilisation

Sélectionnez "2.Set Time-of-use Mode", pressez "OK" pour entrer dans

l'interface.

Set Time-of-use Mode
Rules.0:Enabled
From To SOC Charge 02h00m-04h00m 070%1000W
Effective date Dec.22-Mar.21
Weekday select Mon.Tue.Wed.Thu.Fri.Sat.Sun.

Si l'électricité est plus chère en période de forte demande et moins chère en période de faible demande (heures creuses) vous pouvez sélectionner une période d'heures creuses pour charger votre batterie. En dehors de cette période, le ME3000SP fonctionne en mode automatique.

En été, si votre système PV peut produire plus d'électricité que la consommation électrique de votre maison, vous n'avez pas besoin de définir une période de charge heures creuses pour charger votre batterie. Vous pouvez sélectionner une période (normalement l'hiver) pour le mode Time-of-use dans ce cas. En dehors de cette période, le ME3000SP fonctionne en mode Auto.

Vous pouvez définir plusieurs règles de durée d'utilisation pour répondre à votre exigence la plus complexe. Actuellement, nous prenons en charge 4 règles maximum (règle 0/1/2/3).

### 3) Mode timing

Sélectionnez «3.Set Timing Mode», puis appuyez sur «OK» pour accéder à l'interface du mode timing. L'interface du mode est illustrée ci-dessous. Vous pouvez sélectionner un temps de charge / puissance et un temps de décharge / puissance dans ce mode.

Remarque: normalement, ce mode est utilisé pour tester si le ME3000SP peut se charger et se décharger correctement ou non. En gros, ce mode est utilisé uniquement à des fins de test.

Charge Start 22 h 00 m
Charge End 05 h 00 m
Charge Power 2000 W
DisCharge Start 14 h 00m
DisCharge End 16 h 00m
DisCharge Power 2500 W

4) Définir mode passif

Sélectionnez «4.Set Passive Mode», puis appuyez sur «OK».

Pour des informations plus détaillées, veuillez demander au revendeur SOFAR pour obtenir une copie du protocole de communication en mode passif.

5) Mode écrêtage

Sélectionnez “5.Peak Shaving Mode”, puis appuyez sur “OK” pour entrer dans le mode Ecrêtage

Peak Shaving Mode
Charge Threshold
0100W
Discharge Threshold
0100W

Dans cette interface, nous pouvons définir la puissance de seuil de charge et de décharge et la plage de puissance de seuil est de 100W à 2500W. Si la production PV est supérieure à la somme de la consommation de charge et de la puissance de seuil de charge, l'onduleur conservera la puissance du réseau qui est égale à la puissance de seuil de charge. La puissance excédentaire sera stockée dans la batterie. Si la production PV est supérieure à la somme de la consommation de charge et de la puissance de seuil de charge et de la puissance de charge de la batterie, la puissance excédentaire sera réinjectée dans le réseau. Si la consommation de charge est supérieure à la somme de la production PV et de la puissance seuil de décharge, l'onduleur conservera une puissance de réseau égale à la puissance seuil de décharge et la batterie fournira l'énergie manquante. Si la consommation de charge est supérieure à la somme de la génération PV et la puissance de seuil de charge et la puissance de décharge de la batterie, le réseau fournira l'énergie insuffisante.

### 13. CTpv Scale Factor

Sélectionnez “13.CTpv Scale Factor”, appuyez sur “OK”, “input password” s'affiche. Saisissez le mot de passe «0001», appuyez sur «Haut» ou «Bas» pour changer le 1er chiffre, appuyez sur «OK» pour passer au chiffre suivant, lorsque «0001» s'affiche à l'écran, appuyez sur «OK».

Selon la quantité réelle PV, appuyez sur "Haut" ou "Bas" pour sélectionner la valeur correcte et appuyez sur "OK".

### 14. Direction CT

Sélectionnez "13.CTpv Scale Factor", appuyez sur "OK", "enter password" s'affiche.

Saisissez le mot de passe "0001", appuyez sur "Haut" ou "Bas" pour changer le 1er chiffre, appuyez sur "OK" pour passer au chiffre suivant, lorsque «0001» s'affiche à l'écran, appuyez sur «OK».

Dans cette interface, appuyez sur "Haut" ou "Bas" pour sélectionner FREEZE ou UNFREEZE. Si vous sélectionnez FREEZE, la direction CTg sera gelée. Lorsque vous redémarrez l'onduleur, la direction CT restera la même. Lorsque vous redémarrez l'onduleur, la direction du CT sera à nouveau recalibrée.

## 15. Paramètres de sécurité

Sélectionnez "15.Safety Param.Settings", appuyez sur "OK", "input password" s'affiche. Saisissez le mot de passe "0001", appuyez sur "Haut" ou "Bas" pour modifier le 1er chiffre, appuyez sur "OK" pour passer à chiffre suivant, lorsque «0001» s'affiche à l'écran, appuyez sur «OK».

Copiez le fichier TXT dans le répertoire racine de la carte SD, appuyez sur "Haut" ou "Bas" pour sélectionner "1.Set start parameters", "2.Set Safety Voltage" ou "3.Set Safety Frequency", appuyez sur "OK" Veuillez contacter le support technique SOFAR pour plus d'informations.

## 16. CT Calibration

Sa fonction est d'étalonner la puissance connectée au réseau.

Sélectionnez "16.CT Calibrate", appuyez sur "OK", "enter password" s'affiche. Saisissez le mot de passe "0001", appuyez sur "Haut" ou "Bas" pour changer le 1er chiffre, appuyez sur "OK" pour passer au chiffre suivant, lorsque «0001» s'affiche à l'écran, appuyez sur «OK». Saisissez ensuite la puissance réelle moins la différence de puissance connectée au réseau de l'écran LCD.

## 6.4.2. Liste d'événements

2.Event List	Appuyez sur "OK"
	1.Liste des événements en cours
	2.Historique d'événements

### 1) Liste des événements en cours

Sélectionnez «1.Current Event List», appuyez sur «OK» pour vérifier les événements actuels.

### 2) History Event List

Sélectionnez «2.History Event List», appuyez sur «OK» pour vérifier les l'historique d'événement. Appuyez sur «Haut» ou «Bas» pour vérifier tout l'historique s'il y a plus d'une page d'événements.

### 6.4.3. Informations système

Les informations suivantes seront affichées dans "3.System Information"

#### 3.Informations système

Informations système(1)	Numéro de série
	Version logiciel
	Version matériel
	Adresse RS485
Informations système(2)	Pays
	Mode EPS
	Mode fonctionnement
Informations système(3)	Interface logique
	PF Time Setting
	QV Time Setting
	Facteur de puissance
Informations système(4)	Facteur d'échelle CTpv
	Direction CT
Informations système(1)	Typo de batterie
	Capacité batterie
	Profondeur de décharge
	Charge Max.(A)
Battery Parameter(2)	Protection surtension
	Charge Max.(V)
	Décharge Max.(A)
	Décharge Min.(V)

### 6.4.4. Mise à jour logiciel

Copiez le firmware de mise à niveau dans le répertoire racine de la carte SD. (Remarque: demandez au support technique SOFAR une mise à niveau du micrologiciel et des instructions.) Sélectionnez "4.Software update", appuyez sur "OK", "Input password" (0715). Appuyez sur "Haut" ou "Bas" pour changer le 1er chiffre, appuyez sur "OK" pour passer au chiffre suivant, lorsque "0715" est affiché à l'écran, appuyez sur "OK" .

#### Procédure détaillée de mise à niveau du firmware:

**Etape 1** Désactivez le disjoncteur CA (grille) et l'isolateur CC (batterie), puis retirez

le couvercle étanche de communication. Si les câbles de communication (RS485 / NTC / CT) ont été connectés, desserrez leurs presse-étoupes avant de retirer le couvercle.

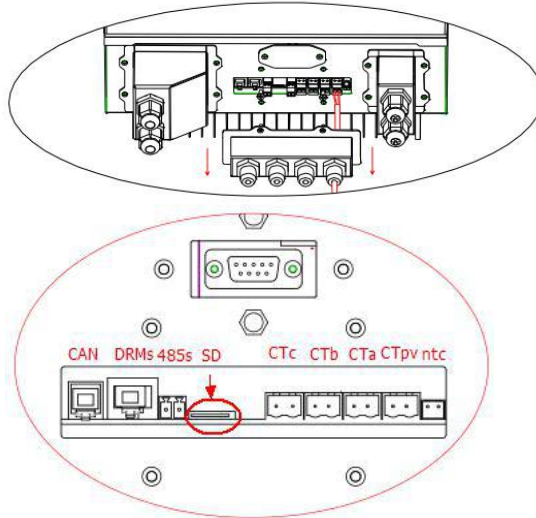

**Etape 2** Appuyez sur la carte SD et retirez-la. Insérez la dans un lecteur de carte puis dans un PC; (Remarque: le lecteur de carte micro-SD et le PC ne sont pas fournis par SOFARSOLAR).

**Etape 3** Formatez la carte et copiez le dossier «ES3000firmware» sur la carte SD.

**Etape 4** Réinsérez la carte SD dans la fente pour carte SD.

**Etape 5** Ensuite, allumez l'isolateur CC (batterie), attendez 5 secondes, allumez le disjoncteur CA (circuit), appuyez sur «Retour» pour accéder au menu principal. Appuyez sur «Bas» pour sélectionner «4.Software update», puis appuyez sur «OK».

**Etape 6** "Input password" s'affiche. Entrez le mot de passe (0715), appuyez sur "Haut" ou "Bas" pour changer le 1er chiffre, appuyez sur "OK" pour passer au chiffre suivant, lorsque "0715" est affiché à l'écran, appuyez sur "OK" pour démarrer la mise à jour du firmware.

**Etape 7** Après avoir terminé la mise à niveau, désactivez le disjoncteur AC (réseau) et l'isolateur DC (batterie), verrouillez le couvercle étanche de communication avec quatre vis, puis allumez l'isolateur DC (batterie), attendez 5 secondes, allumez le disjoncteur AC (réseau), le ME 3000SP commencera à fonctionner automatiquement.

**Remarque:** Si «Échec de la communication DSP», «Échec de la mise à jour DSP1» de «Échec de la mise à jour DSP2» s'affiche à l'écran, ce qui signifie que la mise à niveau

du micrologiciel échoue, veuillez désactiver le disjoncteur AC (réseau) et l'isolateur DC (batterie), attendez 5 minutes, puis recommencez à partir de “**Etape 5**”.

## 6.4.5. Stats énergétiques

### 5.Stats énergétiques

Today/Week/Month/Year/Lifetime		
Renewable	**.*KWh	**.*%
Self-Use	**.*KWh	**.*%
Export	**.*KWh	**.*%
Load	**.*KWh	
Self-Use	**.*KWh	**.*%
IMport	**.*KWh	**.*%

Sélectionnez «5.Energy Statistic», appuyez sur «OK» pour accéder à l'interface de stats énergétiques, il affiche la production et la consommation d'énergie sur une certaine plage de temps. Appuyez sur «Haut» ou «Bas» pour vérifier les stats quotidiennes / hebdomadaires / mensuels / annuels / annuel.

## 7. Résolution des problèmes

Cette section contient des informations et des procédures pour résoudre d'éventuels problèmes avec l'onduleur.

- Cette section aide les utilisateurs à identifier le défaut de l'onduleur. Veuillez lire attentivement les procédures suivantes:
  - ✧ Vérifiez l'avertissement, les messages de défaut ou les codes d'erreurs affichés sur l'onduleur, puis enregistrez toutes les informations.
  - ✧ S'il n'y a aucune erreur affichée à l'écran, vérifiez si les conditions suivantes sont remplies:
    - L'onduleur est-il placé dans un endroit propre et sec avec une bonne ventilation?
    - L'interrupteur DC est-il sur ON ?
    - Les câbles sont-ils correctement dimensionnés et suffisamment courts ?
    - Les connexions et le câblage d'entrée et de sortie sont-ils en bon état ?
    - Les paramètres de configuration sont-ils corrects pour l'installation résidentielle ?
    - Le panneau d'affichage et les câbles de communication sont-ils correctement connectés et non endommagés ?
- Suivez les étapes ci-dessous pour afficher les problèmes enregistrés:  
Appuyez sur "Retour" pour entrer dans le menu principal dans l'interface normale. Dans l'écran de l'interface, sélectionnez "Liste d'événements", puis appuyez sur "OK" pour entrer les événements.
- Erreur de mise à la terre

Cet onduleur est conforme à la clause 13.9 de la CEI 62109-2 pour la surveillance des alarmes de défaut à la terre.

Si une alarme de défaut à la terre se déclenche, l'erreur sera affichée sur l'écran LCD, le voyant rouge sera allumé et l'erreur peut être trouvée dans l'historique.

Pour une machine configurée en WiFi / GPRS, les informations d'alarme peuvent être vues sur le site Web de surveillance correspondant, et peuvent également être reçues par l'APP sur le téléphone mobile.

- Informations sur la liste d'événements

Table 7-1 Liste d'événements

---



Code	Nom	Description	Solution
ID01	GridOVP	La tension du réseau électrique est trop élevée	Si l'alarme se produit occasionnellement, la cause possible est que le réseau électrique est parfois instable. Le ME3000SP revient automatiquement à son état de fonctionnement normal lorsque le réseau électrique revient à la normale. Si l'alarme se produit fréquemment, vérifiez si la tension / fréquence du réseau est dans la plage acceptable. Si non, contactez le support technique SOFAR. Si oui, vérifiez le disjoncteur AC et le câblage AC du ME3000SP. Si la tension / fréquence du réseau est dans la plage acceptable et que le câblage AC est correct alors que l'alarme se répète, contactez le support technique SOFAR pour modifier les points de protection contre les surtensions, les sous-tensions, les surfréquences et les fréquences inférieures du réseau après avoir obtenu l'approbation du gestionnaire de réseau électrique local. Si vous confirmez que le câblage AC est correct et que la tension / fréquence du réseau est dans la plage acceptable, l'alarme se produit toujours à plusieurs reprises, essayez de changer le code du pays pour "22". Ensuite, redémarrez le ME3000SP pour voir si le problème est résolu.
ID02	GridUVP	La tension du réseau électrique est trop faible	
ID03	GridOFP	La fréquence du réseau électrique est trop élevée	
ID04	GridUFP	La fréquence du réseau électrique est trop faible	
ID05	BatOVP	La tension de la batterie est trop élevée	Si l'alarme se produit occasionnellement, la cause possible est le processus de charge. Si l'alarme se produit occasionnellement, vérifiez si le réglage de surtension de la batterie correspond au paramètre du fabricant de la batterie et contactez le support technique SOFAR.
ID06	OVRT fault	Fonction OVRT défectueuse	Vérifiez si la tension du réseau fluctue considérablement.
ID07	LVRT fault	Fonction LVRT défectueuse	
ID08	PVOVP	La tension PV est trop élevée	Vérifiez si trop de modules PV sont connectés en série dans un string et que sa tension (Voc) est supérieure à la tension d'entrée maximale de l'onduleur. Si oui, ajustez le nombre de modules PV connectés en série pour diminuer la tension du string pour l'adapter à la plage de tension d'entrée de l'onduleur. Il reviendra automatiquement à son état normal après avoir corrigé les réglages
ID09	HW_LLCB us_OVP	La tension du bus LLC est trop élevée et a déclenché	ID09-ID26 sont des erreurs internes du ME3000SP, éteignez l'isolateur DC et le

		une protection	disjoncteur AC, attendez 5 minutes, puis allumez l'isolateur DC et allumez le disjoncteur AC.Vérifiez si le problème est résolu.Si non, veuillez contacter le service technique de SOFAR soutien.	
ID10	HW_Boost_OVP	La tension de suralimentation est trop élevée et a déclenché une protection matérielle		
ID11	HwBuckBoostOCP	Le courant Buck Boost est trop élevé et a déclenché une protection matérielle		
ID12	HwBatOCP	Le courant de la batterie est trop élevé et a déclenché une protection matérielle		
ID15	HwAcOCP	Le courant du réseau est trop élevé et a déclenché une protection matérielle		
ID17	HwADFaultGrid	Erreur d'échantillonnage du courant réseau		
ID18	HwADFaultDCI	Erreur d'échantillonnage DCI		
ID19	HwADFaultVGrid	Erreur d'échantillonnage de la tension de réseau		
ID20	GFCIDeviceFault	Erreur d'échantillonnage GFCI		
ID21	MChip_Fault	Défaillance de la puce principale		
ID22	HwAuxPowerFault	Erreur de tension auxiliaire		
ID25	LLCBusOVP	La tension du bus LLC est trop élevée		
ID26	SwBusOVP	La tension du bus est trop élevée et a déclenché la protection logicielle		
ID27	BatOCP	Le courant de la batterie est trop élevé		Si l'erreur se produit fréquemment, veuillez contacter le support technique SOFAR.
ID28	DciOCP	Le DCI est trop élevé		ID28-ID31 sont des erreurs internes du ME3000SP, désactivez l'isolateur DC et le disjoncteur AC, attendez 5 minutes, puis allumez l'isolateur DC et allumez le disjoncteur AC.Vérifiez si le problème est résolu.Si non, veuillez contacter le service technique de SOFAR.
ID29	SwOCPInstant	Le courant du réseau est trop élevé		
ID30	BuckOCP	Le courant Buck est trop élevé		
ID31	AcRmsOCP	Le courant de sortie est trop élevé	Vérifiez si la puissance de charge est hors plage et, dans l'affirmative, réglez la.	
ID34	Overload	La charge est surchargée		
ID35	CT Fault	Le CT est défectueux	Vérifiez que la connexion CT est ferme et que le sens d'installation est correct.	
ID49	ConsistentFault_VGrid	La valeur d'échantillonnage de la tension de réseau entre le DSP maître et le DSP esclave n'est pas cohérente	ID49-ID51 sont des erreurs internes du ME3000SP, désactivez l'isolateur DC et le disjoncteur AC, attendez 5 minutes, puis rallumez les.Vérifiez si le problème est résolu. Si non, veuillez contacter le service technique de SOFAR	
ID50	ConsistentFault_FGrid	La valeur d'échantillonnage de fréquence du réseau		

		entre le DPS maître et le DSP esclave n'est pas cohérente	
ID51	ConsistentFault_DCI	La valeur d'échantillonnage Dci entre le DSP maître et le DSP esclave n'est pas cohérente	
ID52	BatCommunicationFlag	Erreur de communication de la batterie	Le ME3000SP ne peut pas communiquer correctement avec la batterie au lithium BMS. Assurez-vous que la batterie que vous utilisez est compatible avec le ME3000SP. Assurez-vous d'avoir sélectionné le bon type de batterie. Vérifiez le câble de communication entre la batterie et le ME3000SP. Il est recommandé d'utiliser la communication CAN. Pour la batterie PYLONTECH US2000 PLUS et une comm. RS485, le commutateur ADD DIP doit être complètement baissé.
ID53	SpiCommLoss	Erreur comm. SPI	ID53-ID77 sont des défauts internes du ME3000SP, éteignez l'isolateur DC et le disjoncteur AC, attendez 5 minutes, puis allumez l'isolateur DC et allumez le disjoncteur AC. Vérifiez si le problème est résolu. Si non, veuillez contacter le service technique SOFAR.
ID54	SciCommLoss	Erreur comm. SCI	
ID55	RecoverRelayFail	Erreur relais	
ID57	OverTempFault_BAT	Température batterie trop élevée	
ID58	OverTempFault_HeatSink	Température radiateur trop élevée	
ID59	OverTempFault_Env	température ambiante trop élevée	
ID65	unrecoverHwAcOCP	Le courant du réseau est trop élevé et a provoqué une défaillance matérielle irrécupérable	
ID66	unrecoverBusOVP	La tension du bus est trop élevée et a provoqué un défaut irrécupérable	
ID67	BitEPSunrecoverBatOCP	Défaut irrécupérable de surintensité de batterie en mode EPS	
ID70	unrecoverOCPIInstant	Le courant du réseau est trop élevé et a provoqué un défaut irrécupérable	
ID75	unrecoverEEPROM_W	EEPROM irrécupérable	
ID76	unrecoverEEPROM_R	EEPROM irrécupérable	

ID77	unrecoverRelayFail	Une erreur permanente de relais s'est produite	
ID81	Over temperature	Température interne trop élevée	<p>1. Veuillez vous assurer que le ME3000SP est installé dans un endroit sans lumière directe du soleil / autre source de chaleur.</p> <p>2. Veuillez vous assurer que le ME3000SP est installé dans un endroit bien ventilé.</p> <p>3. Veuillez vous assurer que l'onduleur est installé verticalement et que la température ambiante est inférieure à la limite spécifiée.</p>
ID82	Over frequency	Fréquence AC trop haute	
ID83	Long dist Load Shedding	Délestage à distance	Le ME3000SP reçoit un signal distant pour diminuer sa puissance.
ID84	Long dist OFF	Extinction du ME3000SP à distance	Le ME3000SP reçoit un signal à distance pour s'éteindre.
ID85	SOC<=1-DO or Battery voltage is low		Si vous définissez DOD sur 30%, lorsque SOC est inférieur à 70%, vous verrez ID85 dans la liste des événements. ME3000SP ne déchargera pas la batterie lorsque ID85 est présent. SINON c'est une indication d'une tension de batterie faible. Le ME3000SP ne déchargera pas la batterie car pour assurer une durée de vie de la batterie plus longue
ID86	Bat Voltage Low Shut	La tension de la batterie est trop faible et le ME3000SP s'éteint	Le ME3000SP s'éteint lorsque la tension de la batterie est trop faible. Il s'agit d'une protection pour la batterie.
ID94	Software version is not consistent		Contactez le support technique SOFAR pour mettre à niveau le logiciel.
ID95	CommEEPROMFault	La carte de comm. EEPROM est défectueuse	ID95-ID96 sont des erreurs internes du ME3000SP, désactivez l'isolateur DC et le disjoncteur AC, attendez 5 minutes, puis rallumez les .Vérifiez si le problème est résolu. Si non, veuillez contacter le service technique de SOFAR soutien.
ID96	RTCFault	La puce d'horloge RTC est défectueuse	
ID98	SDfault	Erreur carte SD	ID98 est causé par un support de carte SD lâche. Cliquez et retirez la carte SD, appuyez sur le support de carte SD puis réinsérez la carte SD peut normalement résoudre ce problème.

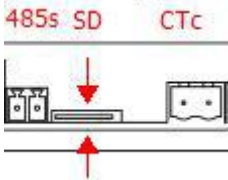
			
ID100	BatOCD	Protection contre la décharge de courant de la batterie	ID100-ID103 est une erreur de la batterie. Si cette erreur se produit occasionnellement, attendez quelques minutes pour voir si le problème est résolu. Si ce défaut se produit fréquemment, veuillez contacter le support technique SOFAR.
ID101	BatSCD	Portection contre les court-circuits de décharge	
ID102	BatOV	Protection haute tension de la batterie	
ID103	BatUV	Protection basse tension de la batterie	
ID104	BatOTD	Protection haute température de la batterie pendant la décharge	Assurez-vous que la batterie est dans un endroit bien ventilé.
ID105	BatOTC	Protection haute température de la batterie pendant la charge	Essayez de diminuer la décharge maximale (A) ou / et la charge maximale (A) pour voir si le problème est résolu.
ID106	BatUTD	Protection basses températures batterie pendant la décharge	Essayez d'augmenter la température ambiante de la batterie.
ID107	BatUTC	Protection basses températures batterie pendant la charge	

## Maintenance

Les onduleurs n'ont généralement pas besoin d'entretien quotidien. Le dissipateur de chaleur ne doit pas être bloqué par la poussière, la saleté ou tout autre élément. Avant le nettoyage, assurez-vous que l'interrupteur DC et le disjoncteur entre l'onduleur et le réseau électrique sont .Attendez au moins 5 minutes avant le nettoyage.

### ✧ Nettoyage onduleur

Veuillez nettoyer l'onduleur avec un souffleur d'air, un chiffon sec et doux ou une brosse à poils doux. NE PAS nettoyer l'onduleur avec de l'eau, des produits chimiques corrosifs, un détergent, etc.

### ✧ Nettoyage radiateur

Pour le bon fonctionnement des onduleurs, assurez-vous qu'il y a suffisamment d'espace autour du dissipateur de chaleur pour la ventilation, vérifiez qu'il n'est pas bloqué (poussière, neige, etc.). Veuillez nettoyer le dissipateur de chaleur avec un ventilateur, un chiffon sec et doux ou une brosse à poils doux.Ne PAS nettoyer le dissipateur de chaleur avec de l'eau, des produits chimiques corrosifs, un détergent...

## 8. Données technique

Modèle	ME3000SP
<b>Paramètres batterie</b>	
Type de batterie	Plomb, lithium
Tension nominale batterie	48V
Plage de tension batterie	42-58V
Capacité batterie recommandée	200Ah(100-500 Ah optionnel)
Capacité de stockage recommandée	9.6 kWh
Courant de charge max.	60A
Plage de courant de charge	0-60A programmable
Courbe de charge	Adaptative en 3 étapes avec maintenance
Courant de décharge max.	65A
Protection batterie	Protection contre les surtensions / Protection contre les surintensités / Protection contre les surchauffes
Protection court-circuit	Fusible 100A
Profondeur de décharge	Lithium:0-85%DOD ajustable
	Lead acid:0-90%DOD ajustable
<b>Paramètres AC</b>	
Puissance de sortie max.	3KVA monophasé
Courant de sortie max.	13A
Tension/fréquence nominales du réseau	230V,47-53Hz or 57-63Hz
Plage de tension AC	150-275V
THDi	<3%
Facteur de puissance	1(+/-0.8 ajustable)
Courant d'appel	0.8A/1us
Courant d'erreur de sortie max.	100A/1us
<b>Paramètres système</b>	
Rendement max.	Charge:94.1%/décharge 94.3%
Perte en veille	<5W
Structure	Transformateur haute fréquence isolé
Protection IP	IP 65
Protection de sécurité	Anti-îlotage, RCMU, surveillance des défauts à la terre
Communication	Wi-Fi,RS485
<b>Données environnementales</b>	
Plage de température ambiante	-25C to+60C
plage d'humidité relative	0%-100%(sans condensation)
Protection	Classe I
Altitude max. de fonctionnement	2000m

Connexion du transformateur	Câblé
<b>Données générales</b>	
Bruit	<25dB
Poids	16kg
Refroidissement	Convection naturelle
Dimensions	532 x 360 x 173 mm
Affichage	LCD display
garantie	5 ans
<b>EPS(Alimentation de secours )</b>	
Puissance nominale	3000VA
Tension / fréquence nominale	230V,50/60Hz
Courant nominal	13A
THDi	<3%
Temps de commutation	<3s

## *9. Garanties*

### **Période de garantie standard**

La période de garantie standard de l'onduleur est de 60 mois (5 ans). Il existe deux méthodes de calcul pour la période de garantie :

1. Facture d'achat fournie par le client: prévoit une période de garantie standard de 60 mois (5 ans) à compter de la date de facturation;
2. Le client ne parvient pas à fournir la facture: à partir de la date de production (selon le numéro de série de la machine), notre société prévoit une période de garantie de 63 mois (5,25 ans).
3. En cas d'accord de garantie spécial, l'accord d'achat prévaudra.

### **Période de garantie prolongée**

Dans les 12 mois suivant l'achat de l'onduleur (sur la base de la facture d'achat) ou dans les 24 mois suivant la production de l'onduleur (numéro de série de la machine), les clients peuvent demander à acheter des produits sous garantie prolongée auprès de l'équipe de vente de l'entreprise en fournissant le numéro de série du produit, notre entreprise peut refuser de ne pas se conformer à la demande d'achat de garantie prolongée limitée dans le temps. Les clients peuvent acheter une garantie prolongée de 5, 10, 15 ans.

Si vous souhaitez une garantie prolongée, veuillez contacter l'équipe commerciale de notre société. Pour acheter des produits qui sont au-delà de la période d'achat de la garantie prolongée mais qui n'ont pas encore dépassé la période de garantie standard les clients doivent prendre une prime étendue différente.

Au cours de la période de garantie prolongée, les composants PV GPRS, WIFI et



les dispositifs de protection parafoudre ne sont pas inclus dans la période de garantie prolongée. S'ils tombent en panne pendant la période de garantie prolongée, les clients doivent les acheter et les remplacer auprès de notre société.

Une fois le service de garantie prolongée acheté, notre entreprise fournira la carte de garantie prolongée au client pour confirmer la période de garantie prolongée.

## **Clause de garantie invalide**

La défaillance de l'équipement causée par les raisons suivantes n'est pas couverte par la garantie:

- 1) La "carte de garantie" n'a pas été envoyée au distributeur ou à notre société;
- 2) Sans le consentement de notre entreprise pour changer d'équipement ou remplacer des pièces
- 3) Utiliser des matériaux non appropriés pour les produits de notre entreprise, entraînant une défaillance du produit;
- 4) Un technicien sans entreprise modifie ou tente de réparer ou d'effacer le numéro de série du produit ou l'écran en soie;
- 5) Méthodes d'installation, de débogage et d'utilisation incorrectes;
- 6) Non-respect des règles de sécurité (normes de certification, etc.);
- 7) Dommages causés par un stockage inapproprié par les revendeurs ou les utilisateurs finaux;
- 8) Dommages de transport (y compris les rayures causées par l'emballage interne pendant le transport) .Veuillez réclamer directement auprès de la société de transport ou de la compagnie d'assurance dès que possible et obtenir une identification des dommages;
- 9) Non-respect du manuel d'utilisation du produit, du manuel d'installation et des directives de maintenance;
- 10) Une mauvaise utilisation de l'appareil;
- 11) Ventilation du produit trop faible;
- 12) Le processus de maintenance du produit ne respecte pas les normes;
- 13) Dommages causés par des catastrophes naturelles ou d'autres cas de force majeure (tels que tremblement de terre, coup de foudre, incendie, etc.)

## Déclaration

Cette garantie est fournie en plus des autres droits et recours détenus par un consommateur. Nos marchandises seront conformes aux garanties couvertes par l'Australian Competition and Consumer Commission (ACCC). Le client a droit à un remplacement ou à un remboursement pour une défaillance majeure et à une compensation pour toute autre perte ou dommage raisonnablement prévisible.

Nos produits sont livrés avec des garanties qui ne peuvent être exclues en vertu de la loi australienne sur la consommation. Vous avez droit à un remplacement ou à un remboursement pour une défaillance majeure et à une compensation pour toute autre perte ou dommage raisonnablement prévisible. Vous avez également le droit de faire réparer ou remplacer les marchandises si les marchandises ne sont pas de qualité acceptable et que la défaillance ne constitue pas une défaillance majeure.

## Contact us

Vous pouvez contacter directement notre service après-vente :

Adresse: Suite 1903, Level 19, 109 Pitt Street, Sydney, NSW 2000

Name: Knight Zhang

Tel: +61-290520821

Web: [www.sofarsolar.com.au](http://www.sofarsolar.com.au)/[www.sofarsolar.com](http://www.sofarsolar.com)

Email: [service@sofarsolar.com](mailto:service@sofarsolar.com)



Product Name: PV Grid-Connected Inverter

Company Name: Shenzhen SOFARSOLAR Co., Ltd.

ADD: 401, Building 4, AnTongDa Industrial Park, District 68, XingDong Community,  
XinAn Street, BaoAn District, Shenzhen, Guangdong.P.R. China

Email: [service@sofarsolar.com](mailto:service@sofarsolar.com)

Tel: 0510-6690 2300

Web: [www.sofarsolar.com](http://www.sofarsolar.com)